



冷氣機

遙控器使用說明書

使用前請仔細閱讀本說明書
將本說明書保存起來以備日後使用

目 錄

遙控器型號及主要參數.....	1
遙控器的處理.....	2
遙控器各按鈕功能.....	3
遙控器顯示屏介紹.....	4
如何使用基本功能.....	5
如何使用高級功能.....	9

特別注意

- 設備上的按鈕設計可能與顯示例略有不同。
- 如果室內機沒有相關功能，按遙控器上該功能的按鈕將不起作用。
- 當《遙控器手冊》與《用戶手冊》在功能描述上有較大差異時，以《用戶手冊》的描述為準。

遙控器型號及主要參數

型號	RG10A1(F/H/G)BGEF
額定電壓	3.0V (兩節 R03/LR03 乾電池)
信號到達距離	8m
使用條件	-5°C ~ 60°C(23°F~140°F)

快速入門指南

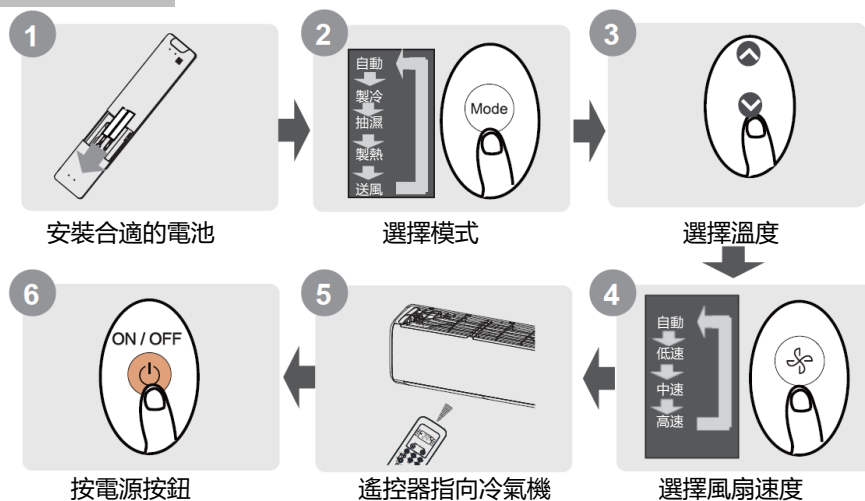

不確定功能是什麼？

有關如何使用冷氣機的詳細說明，請參閱本手冊的“如何使用基本功能”和“如何使用高級功能”部分。

遙控器的處理

安裝和更換電池

您的冷氣機裝置可能隨附兩節電池（部分機型）。使用之前，請將電池放入遙控器中。

1. 從遙控器向下滑動後蓋，露出電池盒。
2. 插入電池，注意將電池的 (+) 和 (-) 末端與電池盒內的符號對齊。
3. 將電池蓋滑回原位。

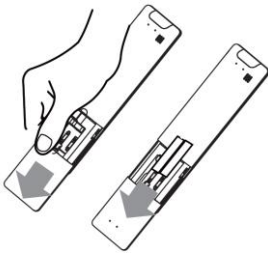

注意事項

- 不要混合不同類型的新舊電池使用。
- 如果兩個月或以上的時間都不再使用遙控器，請取出電池。



電池處理

不要將電池作為未分類的垃圾處理。有關正確處理電池，請參閱當地法律。

使用遙控器的提示

- 必須在距離冷氣機 8 米以內使用遙控器。
- 收到遙控信號時，冷氣機會發出蜂鳴聲。
- 窗簾，其他材料和直射的陽光會干擾紅外線信號接收器。

使用遙控器的注意事項

該設備可能符合當地國家法規。

- 在加拿大，它應符合 CAN ICES-3 (B) / NMB-3 (B) 的要求。

- 在美國，此設備符合 FCC 規則的第 15 部分。操作必須符合以下兩個條件：

(1) 本遙控器不會造成有害干擾，並且

(2) 本設備必須接受收到的任何干擾，包括可能導致意外操作的干擾。

本設備經測試證明符合 FCC 規則第 15 部分中關於 B 類數字設備的限制。這些限制設計用於在住宅安裝中提供合理的保護，以防止有害干擾。本設備會產生，使用並輻射射頻能量，如果未按照說明進行安裝和使用，可能會對無線電通信造成有害干擾。但是，不能保證在特定安裝中不會發生干擾。如果此設備確實對無線電或電視接收造成有害干擾（可以通過打開和關閉設備來確定），則鼓勵用戶嘗試通過以下一種或多種措施來消除干擾：

- 重新調整或擺放接收天線。
- 增加設備和接收器之間的距離。
- 將設備連接到與接收器不同電路的插座上。
- 請諮詢經銷商或有經驗的廣播/電視技術人員以尋求幫助。
- 未經負責合規方批准的更改或修改可能會使用戶喪失操作設備的權限。

遙控器各按鈕功能

在開始使用新的冷氣機之前，請確保熟悉其遙控器。以下是遙控器本身的簡要介紹。有關如何操作冷氣機的說明，請參閱本手冊的“如何使用基本功能”部分。

開/關按鍵

啟動或關閉冷氣機。

溫度升^ 按鍵

以 1°C (1°F) 的增量增加溫度。
最高溫度為 30°C (86°F)。

設置按鍵

按 SET 按鍵可滾動瀏覽以下功能：

睡眠(☺)-隨身感(♂)-AP 模式(☁)-睡眠(☺)...

所選符號將在顯示區域上閃爍，然後按 OK 按鍵進行確認。

溫度降v 按鍵

以 1°C (1°F) 的增量降低溫度。最低溫度為 17°C(62°F)。

風速按鍵

在以下順序選擇風扇速度
自動-低速-中速-高速。
按住此按鈕 2 秒鐘將啟動靜音功能

擺風按鍵

開始和停止水平百葉窗運作。
按住 2 秒鐘以啟動垂直百葉窗自動擺動功能(部分型號)。

模式按鍵

按以下順序選擇運轉模式：
自動-製冷-抽濕-製熱-送風
注意：淨冷機無制熱功能

生態節能

按此按鈕以下列順序進入節能模式：
ECO→GEAR(75%)→GEAR(50%)→以前的設定模式→ECO→.....

OK 確認鍵

用於確認所選取的功能。

定時按鍵

設定定時開機或關機。

鮮風

用於啟動/停止鮮風功能

自動清洗按鍵

用於啟動/停止自動清潔或主動清潔功能。

LED 按鍵

打開和關閉室內機的 LED 顯示屏和冷氣機蜂鳴器(取決於型號)，從而營造舒適，安靜的環境。

增強按鍵

使設備在最短的時間內達到預設溫度。

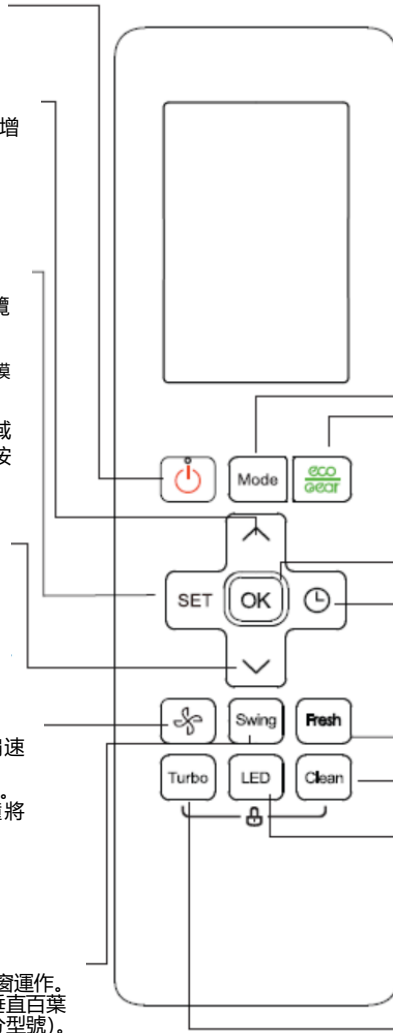

型號：RG10A1(F/H/G)/BGEF

遙控器顯示屏介紹

當初次安裝電池時，顯示屏會亮著所有信息。

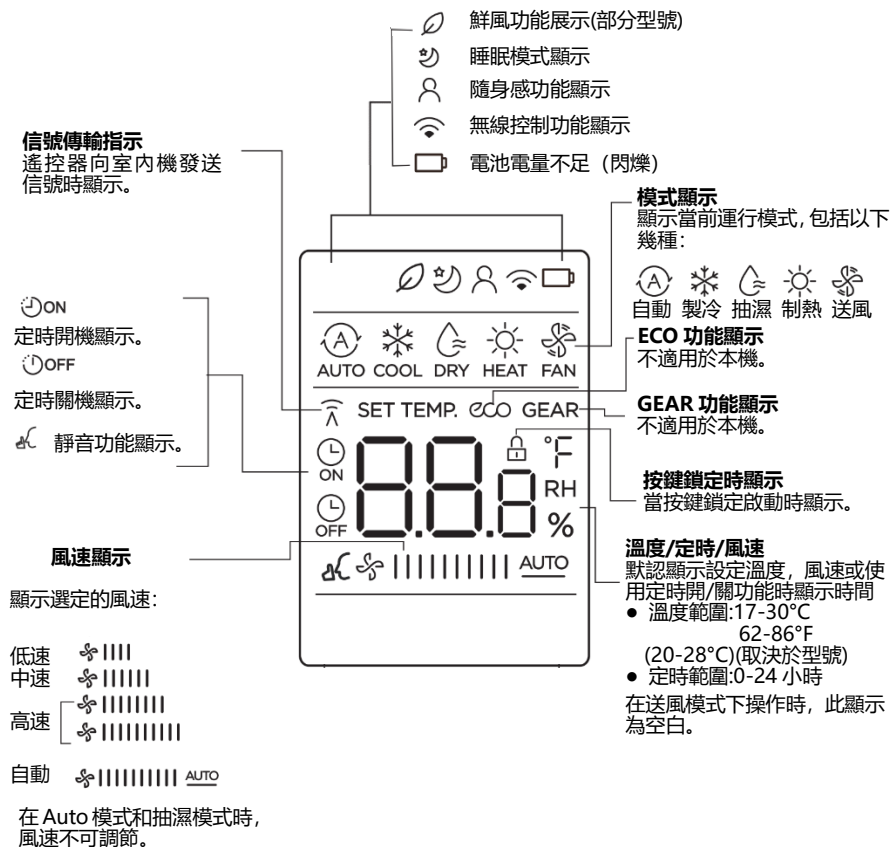

注意：圖中顯示的所有指標都是為了清楚表述。
但是在實際操作期間，在顯示窗口中僅顯示相對功能符號。

如何使用基本功能

基本操作

注意！在操作之前，請確保冷氣機已插入並接通電源。

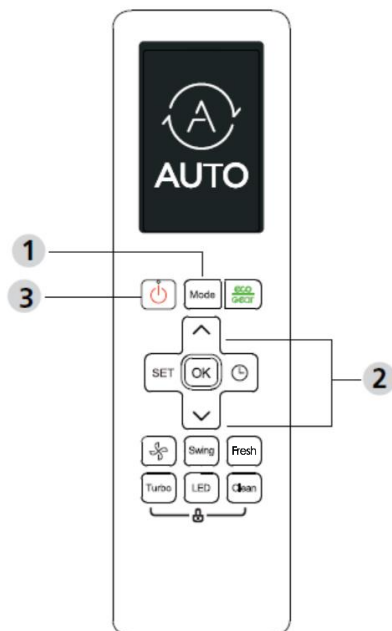

製冷模式

1. 按 MODE 按鈕選擇 **COOL 製冷**
2. 按溫度 \wedge 或 \vee 按鈕設置所需的溫度
3. 按 FAN 按鈕調節風速範圍：
自動—低速-中速或者高速
4. 按 ON / OFF 按鈕啟動冷氣機

設定溫度

冷氣機的工作溫度範圍是 17-30°C (62-86°F) / 20-28 °C。

您可以以 1°C (1°F) 的增量增加或減少設定溫度。

自動模式

在自動模式下，冷氣機將根據設定溫度自動選擇製冷，送風和製熱模式。

1. 按 MODE 按鈕選擇 **AUTO 自動**
2. 按溫度 \wedge 或 \vee 按鈕設置所需的溫度
3. 按 ON / OFF 按鈕啟動冷氣機

注意：在自動模式下，無法調整風速

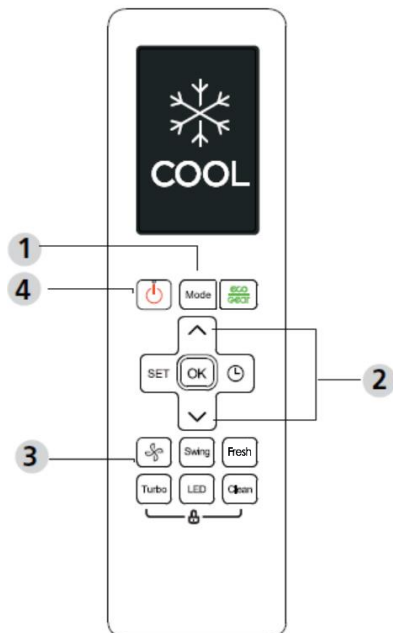

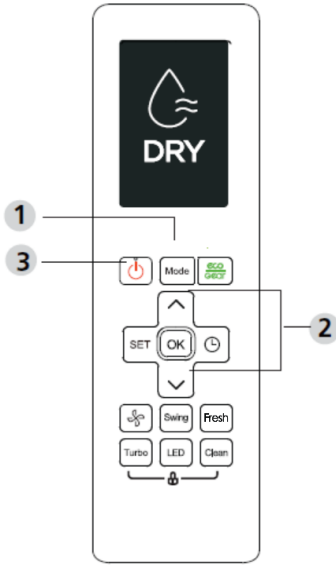

抽濕模式

1. 按 MODE 按鈕選擇 **DRY 抽濕**
2. 按溫度 ^ 或 v 按鈕設置所需的溫度
3. 按 ON / OFF 按鈕啟動冷氣機

注意：在抽濕模式下，無法調整風速

送風模式

1. 按 MODE 按鈕選擇 **FAN 送風模式**
2. 按 FAN 按鈕調節風速範圍：
自動-低速-中速-高速
3. 按 ON / OFF 按鈕啟動冷氣機

注意：您無法在 FAN 模式下設置溫度而遙控器的 LCD 屏幕將不會顯示溫度

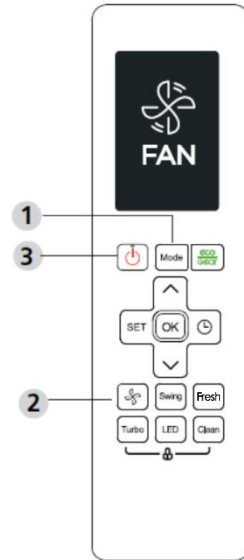

製熱模式

1. 按 MODE 按鈕選擇 **HEAT 製熱**
2. 按溫度 ^ 或 v 按鈕設置所需的溫度
3. 按 FAN 按鈕調節風速範圍：
自動-低速-中速-高速
4. 按 ON / OFF 按鈕啟動冷氣機

注意：隨著室外溫度下降，制熱功能的性能可能會受到影響。在這種情況下，我們建議將此冷氣機與其他加熱設備一起使用。

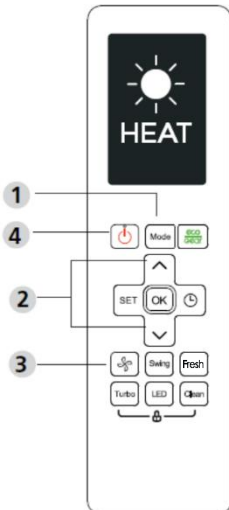

定時功能設置

設置冷氣機將自動打開/關閉的時間。

定時開機設置

按 **TIMER** 按鈕啟動開機時間序列。

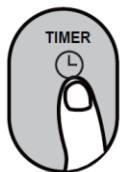

按溫度調節上或下按鈕多次，以設置開啟冷氣機所需的時間。



將遙控器指向冷氣機並等待 1 秒鐘，將啟動定時開機功能。



定時關機設置

按 **TIMER** 按鈕啟動關機時間序列。

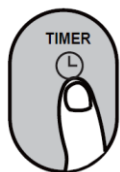

按溫度調節上或下按鈕多次，以設置關閉冷氣機所需的時間。



將遙控器指向冷氣機並等待 1 秒鐘，將啟動定時關機功能。



注意：

1. 設定 **TIMER ON** 定時開機或 **TIMER OFF** 定時關機時，每按一次，時間將增加 30 分鐘，最多增加 10 個小時。10-24 小時之間，它將以 1 小時為增量增加。(例如，按 5 次得 2.5h，然後按 10 次得 5h,) 計時器將在 24 點後恢復為 0.0h。
2. 通過將其計時器設置為 0.0h 來取消上述功能。

定時器開與關設置 (示例)

請記住，為這兩個功能設置的時間段是指當前時間之後的小時數。

示例: 如果當前計時器為 1:00 PM, 則要按上述步驟設置計時器, 本機將在 2.5h (3:30 PM) 之後打開, 並在 6:00 PM 關閉。

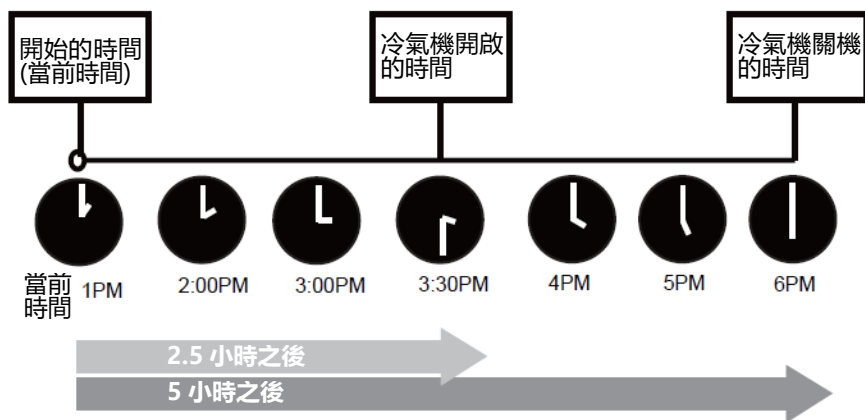
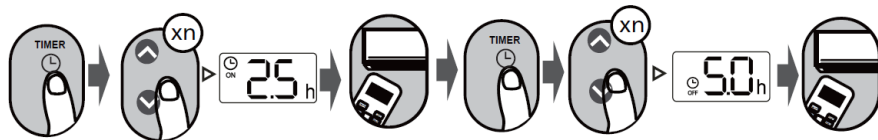

示例: 如果當前計時器為 1:00 PM, 則要按上述步驟設置計時器, 本機將在 2.5h (3:30 PM) 之後打開, 並在 6:00 PM 關閉。

如何使用高級功能

擺風功能

按擺風 **Swing** 按鈕

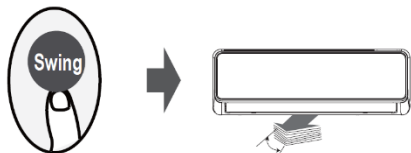

按一下 **Swing 搖擺** 按鈕，水平百葉窗將自動上下搖擺。再按一次使其停止。

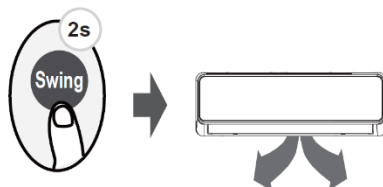

按住此按鈕 2 秒鐘以上，將啟動垂直百葉窗擺動功能。(取決於型號)

LED 顯示屏

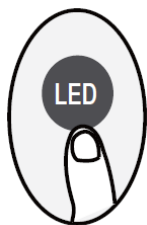

按一下 LED 按鍵

按下此按鈕可以打開和關閉室內機上的顯示屏。

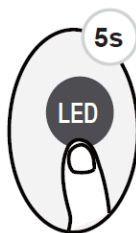

按住 LED 按鈕 5 秒鐘以上 (部分機型)

按住此按鈕 5 秒鐘以上，室內機將顯示實際的室溫。再按 5 秒鐘以上將恢復顯示設定溫度。

自動清洗功能

按自動清洗 **Clean** 按鈕



空氣中的細菌可以在設備換熱器周圍凝結的水分中生長。經常使用時，大部分水分會從設備中蒸發掉。

按下 **Clean** 按鈕，冷氣機將自動清潔。清潔後，本機將自動關閉。在循環中途按下 **Clean** 按鈕將取消操作並關閉設備。您可以隨時使用 **Clean**。

注意：您只能在 **COOL** 或 **DRY** 模式下啟動此功能。

ECO/GEAR 節能功能



按此按鈕按以下順序進入節能模式。

ECO→GEAR(75%)→ GEAR(50%)→以前的設定模式→ECO→.....

注意：此功能僅在製冷模式下有效。

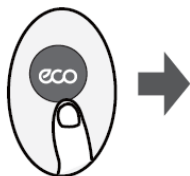

按 ECO 按鈕按以進入節能模式。

注意：此功能僅在製冷模式下有效。

ECO 生態節能模式：

在製冷模式下，按此按鈕，遙控器會自動將溫度調節到 24°C/75°F，自動風扇速度，此狀態可以節省能量（但僅限設定溫度小於 24°C/75°F 時）。如果設定溫度高於 24°C/75°F，按 ECO 按鈕，風扇速度將變為自動，設定溫度將保持不變。

注意：

按下 ECO 按鈕，修改模式或將設定溫度調節到 24°C / 75°F 以下將停止 ECO 操作。在 ECO 模式下，設定溫度應為 24°C / 75°F 或更高，這可能會導致冷卻不足。如果您感到不舒服，只需再次按 ECO 按鈕即可將其停止。

GEAR 檔位操作(部分機型)：

按 ECO / GEAR 按鈕進入 GEAR 操作，如下所示：

75% (最多消耗 75%的電能)



50% (最多消耗 50%的電能)



先前的設定模式

在 GEAR 操作下，遙控器上的顯示將在電能消耗和設定溫度之間交替顯示。

靜音模式



持續按住 **FAN 風扇** 按鈕 2 秒鐘以上以啟動/禁用靜音功能 (部分機型)。

由於壓縮機低頻運行，可能會導致製冷和製熱能力不足。按 ON/OFF 開/關，MODE 模式，Sleep 睡眠，Turbo 增強或 Clean 清潔按鈕將取消靜音功能。

FP 模式

當冷氣機在加熱模式和設置溫度 17°C (62°F) 或 20°C 下，在 1 秒內按此按鈕 2 次 (適用於 RG10B10(F/H/G)/BGEF 型號)。

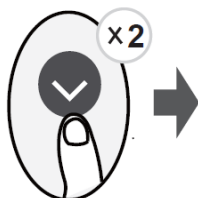

該冷氣機將以高風速運行 (在壓縮機開啟時)，溫度自動設置為 8°C / 46°F。

注意：此功能僅適用於熱泵空調。

在製熱模式下，將溫度設置為 16°C / 60°F 或 20°C / 68°F (對於 RG10A10 (B2) / BGEF 型號)，按此按鈕 2 次以啟動 FP 功能。在操作過程中按開/關，睡眠，模式，風扇和溫度按鈕將取消此功能。

鎖定功能

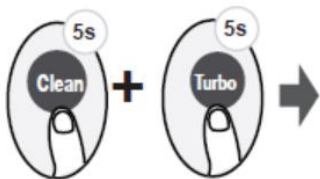

同時按下 **Clean** 按鈕和 **Turbo** 按鈕 5 秒鐘以上以啟動鎖定功能。

除了再次按下這兩個按鈕兩秒鐘以禁用鎖定以外，所有按鈕都不會設此功能。

增強功能

按增強 Turbo 按鈕

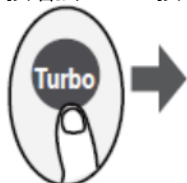



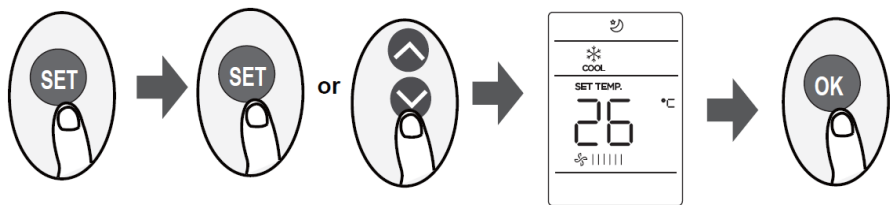

當您在製冷模式下選擇 Turbo 功能時，設備將以最強風設置吹冷空氣以啟動冷卻過程。

當您在制熱模式下選擇 Turbo 功能時，對於帶有電加熱元件的裝置，電加熱將啟動加熱過程。

SET 設置按鈕



- 按 **SET 按鈕** 進入功能設置，然後按 **SET 按鈕** 或 **TEMP V** 或 **TEMP ^** 按鈕選擇所需的**功能**。所選符號將在顯示區域上閃爍，然後按 **OK 按鈕** 進行確認。
- 要取消選擇的功能，只需執行與上述相同的步驟即可。
- 按 **SET 按鈕** 可滾動瀏覽以下功能：
新鮮風 () → 睡眠 () → 隨身感 () → AP 模式 ()
[*]: 如果您的遙控器具有新鮮風 Fresh 按鈕或睡眠 SLEEP 按鈕，則無法使用 SET 按鈕選擇新鮮風 Fresh 或睡眠 SLEEP 功能。

FRESH 鮮風功能 () (部分機型)

當鮮風功能啟動時，離子發生器/等離子除塵器(取決於型號)通電，有助於去除空氣中的花粉和雜質。

Sleep 睡眠功能 ()

睡眠功能用於減少睡眠時的能量消耗(並且不需要相同的溫度設置以保持舒適)。此功能只能通過遙控器激活。

有關詳細信息，請參閱“用戶手冊”中的“睡眠操作”。

注意：睡眠功能在 **FAN 送風** 或 **DRY 抽濕** 模式下不可用。

AP 無線功能 () (部分機型)

選擇 AP 模式進行無線網絡配置。對於某些設備，按 SET 按鈕不起作用。要進入 AP 模式，請在 10 秒內連續按七次 LED 按鈕。

Follow me 隨身感功能 ()

隨身感功能使遙控器能夠測量當前遙控器位置的溫度，並每隔 3 分鐘將此信號發送到冷氣機。

冷氣機在自動，製冷或製熱模式時，通過遙控器(而不是室內機本身)測量環境溫度將使冷氣機能夠優化您周圍的溫度並確保最大的舒適度。

注意：按住 Turbo 增強按鈕七秒鐘以啟動/停止“隨身感”功能的記憶功能。

- 如果激活了記憶功能，則“ON”將在屏幕上顯示 3 秒鐘。
- 如果記憶功能停止，“OF”將在屏幕上顯示 3 秒鐘。
- 激活記憶功能後，按開/關按鈕，切換模式或斷電不會取消“隨身感”功能。

設計和規格如有更改，恕不另行通知。
有關信息詳情，請諮詢銷售代理商或製造商。